



КАТАЛОГ ПРОДУКЦИИ

2020



ПРОИЗВОДСТВО СТРОИТЕЛЬНЫХ И
ОТДЕЛОЧНЫХ МАТЕРИАЛОВ

СОДЕРЖАНИЕ

Двери межкомнатные:	
Шпонированные	3
Покрытие ПВХ	4
Покрытие Cortex	5
Покрытие ПВХ	6
Покрытие Natural Look, экошпон финиш-пленка	7
Входные металлические двери	8
Фурнитура для межкомнатных дверей	9
Стеновые панели МДФ	11
Стеновые панели МДФ PREMIUM DECOR	14
Плинтус МДФ и комплектующие	15
Плинтус пластиковый PREMIUM DECOR матовый 60мм	16
Плинтус пластиковый PREMIUM DECOR лакированный 60мм	17
Плинтус Comfort 54мм	18
Плинтус для столешницы	19
Профиль для плитки	20
Гибкий угол ПВХ, штапик ПВХ, галтель ПВХ	21
Погонажные изделия ПВХ	22
Кабельный канал, труба под проводку, короб монтажный	23
Кабельный канал OPTIMA	23
Уголок декоративный ПВХ	24
Радиаторная решетка ПВХ	25
Карниз потолочный СМ	26
Карниз потолочный ОМ	27
Карниз трубчатый 16мм	28
Карниз трубчатый 28мм	29
Фурнитура: фурнитура для карнизов, аксессуары для плитки, блоков, кирпича	30
Фурнитура: дюбеля пластиковые, плинтусная коробка	31
Доска ПВХ. Забор «Тын»	32
Подвесной потолок	33
Плинтус потолочный экструзионный PREMIUM DECOR	34
Плинтус потолочный инжекционный VIVA style	37
Обои фабрики ArtGrand	38
Порожки, профили: профиль алюминиевый анодированный	39
Порожки, профили: профиль алюминиевый ламинированный	40
Порожки, профили: профиль алюминиевый окрашенный, порожки ПВХ ламинированные	41
Вентиляционные системы	42
Жалюзи	43
Экспозиторы. Образцы рекламной продукции	44
Топливные пеллеты. Топливные брикеты	45
Строительные смеси Scanmix	46

МЕЖКОМНАТНЫЕ ДВЕРИ: ШПОНИРОВАННЫЕ

КОЛЛЕКЦИЯ "МЕГАПОЛИС"



Вена ПО
(венге fl)



Берлин ПО
(дуб беленый fl)



Токио ПО
(орех fl)



Лондон ПО
(орех fl)

КОЛЛЕКЦИЯ "ПРЕМЬЕРА"



Премьера ПО
(венге fl)



Премьера 1 ПО
(дуб беленый fl)



Премьера 2 ПО
(венге fl)



Премьера Фламинго
(венге fl)

КОЛЛЕКЦИЯ "КЛАССИКА"



Сан-Марко СС+КР
бронза
(дуб шервуд)



Капри СС
кора бронза
(ДНТ)



Оливия СС+КР
(орех lux)



Каролина СС+КР
(орех)

МЕЖКОМНАТНЫЕ ДВЕРИ: ПОКРЫТИЕ ПВХ



КОЛЛЕКЦИЯ "5-Й ЭЛЕМЕНТ"



Домино ПО
(дуб latte R)



Лагуна ЧС
(венге)



Форте ПО Лиана
(дуб беленый)



Лагуна
(дуб беленый)

КОЛЛЕКЦИЯ "ПРИЗМА"



Фелиция ПО
(дуб беленый)



Милано ПО
(мокко)



Куб ПО
(дуб беленый)



Куб ПО
(венге)

КОЛЛЕКЦИЯ "ГЕОМЕТРИЯ"



Геометрия 02
(белый)

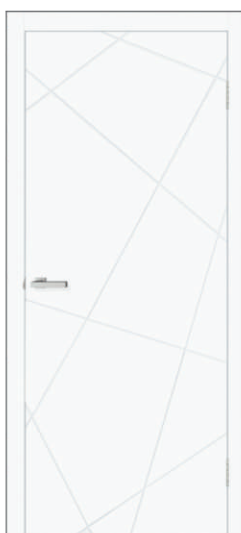

Геометрия 03
(белый)

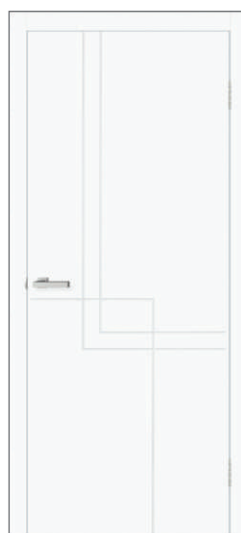

Геометрия 05
(белый)

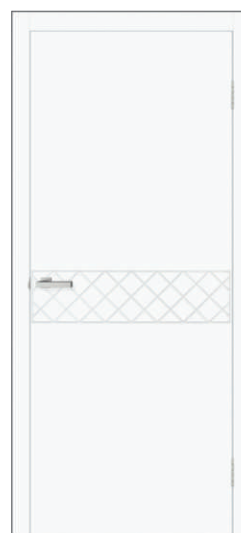

Геометрия 08
(белый)

МЕЖКОМНАТНЫЕ ДВЕРИ: ПОКРЫТИЕ CORTEX



DECO 01 ПО
(дуб amber)



DECO 06 ЧС
(дуб bianco)



DECO 09 ПО
(дуб ash)



DECO 10 ПО
(белый матовый)

КОЛЛЕКЦИЯ "DECO"



GLOSS
(дуб bianco
+триплекс молочный)



GLOSS
(дуб ash
+триплекс черный)



GLOSS 03
(дуб wenge
+триплекс молочный)



GLOSS 03
(дуб ash
+триплекс черный)

КОЛЛЕКЦИЯ "GLOSS"



Alumo ПГ
(дуб ash line)



Alumo 01
(дуб bianco line
+crema)



Alumo 03
(дуб ash line
+grafite)



Alumo 04
(дуб wenge line
+grafite)

КОЛЛЕКЦИЯ "ALUMO"

МЕЖКОМНАТНЫЕ ДВЕРИ: ПОКРЫТИЕ ПВХ

КОЛЛЕКЦИЯ "КЛАССИКА"



Адель 2 СС+КР
(ольха европейская)



Классика СС+КР
(орех)



Монреаль СС+КР
(ясень перламутр)



Лика СС+КР
(дуб золотой)

КОЛЛЕКЦИЯ "МОДЕЛЬНЫЕ"



Z 02
(дуб ash line)



Соло СС+КР
(ясень перламутр)



Пальма СС+КР
(орех)



Фиеста СС+КР
(ольха европейская)

КОЛЛЕКЦИЯ "САН МАРКО"



Сан Марко 1.2 СС+ФП
(дуб беленый)



Сан Марко 1.2 СС+КР
стекло бронза
(ясень перламутр)



Сан Марко 1.2 СС+КР
стекло бронза
(белый матовый)



Сан Марко 1.2 ПГ
(ольха европейская)

МЕЖКОМНАТНЫЕ ДВЕРИ: ПОКРЫТИЕ NATURAL LOOK, ЭКОШПОН

КОЛЛЕКЦИЯ "RINO"



Rino 02 BG
(дуб Денвер)



Rino 06 G
(дуб Такома)



Rino 07 G
(дуб Саванна)



Rino 16 G бронза
(дуб Ориндж)

КОЛЛЕКЦИЯ "МОДЕЛЬНЫЕ"



Аккорд 3 ПО
(сосна Мадейра)



Нота ФП
(венге)



Сити ЧС
(дуб Денвер)



Комфорт ПО
(орех)

new

КОЛЛЕКЦИЯ "LEGO"



Lego 03 G
(дуб светло-серый)



Lego 03 BG
(дуб Неаполь)



Lego 04 G
(дуб grey)



Lego 07 G
(дуб ivory)



КОЛЛЕКЦИЯ «ЭКОНОМ/СТАНДАРТ»

ДОМИНО

ЛАГУНА

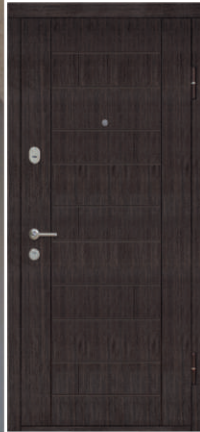

Венге

Венге/
Дуб беленый

Венге/
Дуб беленый

Дуб беленый

КОЛЛЕКЦИЯ «URBAN»

URBAN 1-A

URBAN 1-B

URBAN 2-B

URBAN 2-A



Графит
Матовый

Дуб ash
Line BG

Дуб
Wenge

Дуб bianco
Line MS

Бетон
Темный

Дуб latte
Line MS

Графит
Матовый

Дуб bianco
Line MS

КОЛЛЕКЦИЯ «СТАНДАРТ МЕТАЛЛ/ЦАРГА»

РИНО М/Ц

ЛАГУНА М/Ц



Черный
Муар SS

Дуб bianco
MS

Черный
Муар SS

Дуб ash
BG

Черный
Муар

Дуб wenge
MS

Черный
Муар

Дуб cream
MS







КОЛЛЕКЦИЯ DIAMANTE

	20	AC/Античная медь SG/Матовая латунь		28	SG/Матовая латунь
	21	AC/Античная медь AB/Античная бронза SG/Матовая латунь PG/Полированная латунь		57	PG/Полированная латунь
	23	AB/Античная бронза SG/Матовая латунь PG/Полированная латунь		64	SG/Матовая латунь SN/Матовый никель
	26	SG/Матовая латунь SN/Матовый никель PG/Полированная латунь		77	SG/Матовая латунь SN/Матовый никель BN/Черный никель PG/Полированная латунь
	D_WC	AB/Античная бронза AC/Античная медь SG/Матовая латунь SN/Матовый никель PG/Полированная латунь		80	SG/Матовая латунь SN/Матовый никель GCF/Глянцевый кофе PG/Полированная латунь
				D_EN	AC/Античная медь SG/Матовая латунь SN/Матовый никель

КОЛЛЕКЦИЯ ARGENTO

	A01	AB/Античная бронза SG/Матовая латунь PG/Полированная латунь		A09	AC/Античная медь
	A02	SG/Матовая латунь PG/Полированная латунь		A10	SG/Матовая латунь
	A04	SG/Матовая латунь PG/Полированная латунь		A_EN	AB/Античная бронза AC/Античная медь SG/Матовая латунь PG/Полированная латунь
	A06	SG/Матовая латунь PG/Полированная латунь SN/Матовый никель			

КОЛЛЕКЦИЯ VENEZIA

	205	MCF/Матовый кофе GCF/Глянцевый кофе		284	CF/Глянцевый кофе
	210	MCF/Матовый кофе		371	MCF/Матовый кофе GCF/Глянцевый кофе
	273	MCF/Матовый кофе GCF/Глянцевый кофе		V_EN	MCF/Матовый кофе GCF/Глянцевый кофе
	V_WC	MCF/Матовый кофе GCF/Глянцевый кофе			

ПЕТЛЯ СТАЛЬНАЯ УНИВЕРСАЛЬНАЯ

	1008/100 (100x75x2,5) SG/Матовая латунь SN/Матовый никель AC/Античная медь PG/Полированная латунь
---	---

ПЕТЛЯ СТАЛЬНАЯ НАКЛАДНАЯ

	1008/100 (100x63x2) SG/Матовая латунь SN/Матовый никель
--	---

МЕХАНИЗМЫ И ЗАЩЕЛКИ

	Защелка межкомнатная 45мм квадратная планка AB/Античная бронза AC/Античная медь SG/Матовая латунь SN/Матовый никель		Замок под фиксатор 70мм квадратная планка AB/Античная бронза AC/Античная медь SG/Матовая латунь SN/Матовый никель		Замок под цилиндр ПВХ 85мм овальная планка AB/Античная бронза SG/Матовая латунь SN/Матовый никель		Замок под фиксатор ПВХ 96мм овальная планка SG/Матовая латунь SN/Матовый никель		
	SDH 01 AB/Античная бронза		SDH 02 SG/Матовая латунь		Евроцилиндр ключ - поворотник 62мм SG/Матовая латунь SN/Матовый никель		Евроцилиндр ключ - ключ 72мм SG/Матовая латунь SN/Матовый никель		Ригель врезной 140мм SG/Матовая латунь SN/Матовый никель AB/Античная бронза





Отделка помещений стеновыми панелями МДФ имеет ряд преимуществ перед другими способами отделки. Она не предусматривает предварительной подготовки стен (выравнивания, очистки со стен старого покрытия, шпатлевки и других операций). Монтаж стеновых панелей на каркас позволяет использовать пространство между стеной и панелями для тепло и звукоизоляции, а также для проводки коммуникационных линий. Неоспоримое преимущество стеновых панелей МДФ ОMiС - возможность комбинировать. Широкая гамма декоров, размеров и удобство в установке позволяют воплотить в жизнь самые причудливые дизайнерские разработки.

КОЛЛЕКЦИЯ СТАНДАРТ 148X2600X5,5ММ

Декоры



Белый классический

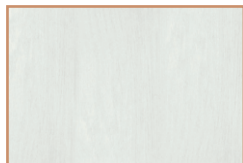

Дуб полярный



Мрамор



Цемент



Бруклин



Манхэттен



Бронкс



Дуб сицилия



Дуб закарпатский



Дуб Орион



Клен золотой



Дуб сафари



Сосна сучковатая



Сосна золотая



Бук восточный



Дуб сучек темный



Дуб викинг



Орех коньячный

СТЕНОВЫЕ ПАНЕЛИ МДФ

КОЛЛЕКЦИЯ ПРЕМИУМ 198X2600X5,5MM

Декоры



Тик светлый



Ясень оregon



Сосна лесная

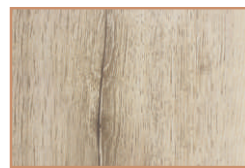

Дуб латте



Лен



Дуб Пьемонт



Дуб галицкий



Дуб горный светлый



Дуб Орион белый



Дуб Сардиния

КОЛЛЕКЦИЯ ТРИУМФ 238X2600X5,5MM

Декоры



Дуб арктик



Сосна кливленд

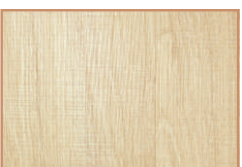

Дуб норфолк



Кедр светлый



Дуб шервуд



Дуб винтаж



Дуб бургундский



Орех pekan



Дуб бургундский
темный



Дуб Орион серый

КОЛЛЕКЦИЯ ТРИУМФ LUX 238X2600X5,5MM

Декоры



Дуб Остин



Дуб Саванна



Дуб Ориндж

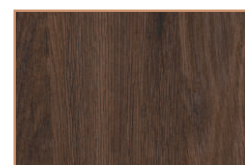

Дуб Такома

КОЛЛЕКЦИЯ ТРИУМФ ПВХ 238X2600X5,5MM

Декоры

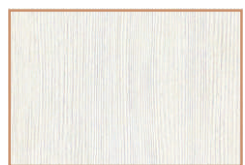

Дуб бянко

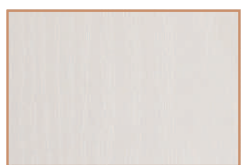

Ясень перламутр

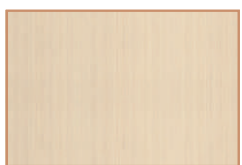

Дуб латте



Дуб Amber

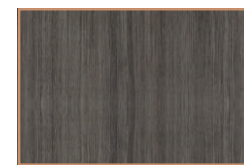

Дуб Ash



моющиеся



светостойчивые



износостойкие

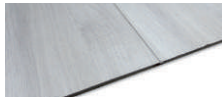

ХАРАКТЕРИСТИКИ СТЕНОВЫХ ПАНЕЛЕЙ OMIC

ПОКАЗАТЕЛИ	СТАНДАРТ	ПРЕМИУМ	ТРИУМФ	ТРИУМФ ПВХ	ТРИУМФ LUX
Основа	МДФ	МДФ	МДФ	МДФ	МДФ
Облицовка	декоративное покрытие на бумажной основе	декоративное покрытие на бумажной основе	декоративное покрытие на бумажной основе	декоративное покрытие на основе ПВХ	декоративное покрытие Natural Look
Размер, мм	2600x148	2600x198	2600x238	2600x238	2600x238
Толщина, мм	5,5	5,5	5,5	5,5	5,5
Площадь панелей, м2	0,3848	0,5148	0,6188	0,6188	0,6188
Упаковка шт	8	8	5	5	5
Паллета, уп	98	70	92	92	92
Вес упаковки, кг	12,75	17,14	14	14	14
Вес паллеты, кг	1250	1200	1350	1350	1350
Фото замка					

ТУУ № 20.2-2808215518-001:2005. Все права защищены. Пат. Украины № 11305 от 15.12.2005

Аксессуары



Гибкий угол для панелей МДФ

Виды монтажа



Скоба для монтажа на деревянную рейку



Скоба для монтажа на пластиковую рейку



Планка монтажная универсальная ПВХ

РАЗМЕРЫ, ММ
10x30x3000

СТЕНОВЫЕ ПАНЕЛИ МДФ PREMIUM DÉCOR PRIME 450X900MM



Панели PRIME изготавливают из МДФ, покрывая плиты пленкой поливинилхлорида (ПВХ) или натуральным шпоном. ПВХ-покрытие придает дополнительную прочность, но основное его назначение - придавать материалу привлекательный, декоративный вид. Шпон - древесный материал, представляющий собой тонкие листы древесины. Шпонированные панели со стороны неотличимы от изделий, выполненных из массива дерева при значительно более привлекательной цене.

КОЛЛЕКЦИЯ PRIME ШПОН 450X900X10MM

КОЛЛЕКЦИЯ PRIME ПВХ 450X900X10MM

Декоры ШПОН

Декоры ПВХ



Орех chess



ДНТ chess



Дуб бяанко

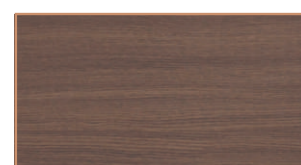

Дуб амбер

экологичность



шумоизоляция



теплоизоляция



многоразовое использование



прочность



антистатичность



ХАРАКТЕРИСТИКИ СТЕНОВЫХ ПАНЕЛЕЙ PRIME

ПОКАЗАТЕЛИ	ПАНЕЛИ ПВХ	ПАНЕЛИ ШПОН	РУСТ ПВХ	РУСТ ШПОН	РУСТ PRIME ПОТАЙ
Основа	МДФ	МДФ	МДФ	МДФ	МДФ
Облицовка	декоративное покрытие на основе ПВХ	натуральный шпон	декоративное покрытие на основе ПВХ	натуральный шпон	без покрытия
Размер, мм	900x450	900x450	2600x35	2600x35	2600x20
Толщина, мм	10	10	3	3	3
Площадь панелей, м2	0,405	0,405	-	-	-
Упаковка, шт	6	6	20	20	20
Упаковка, м2	2,43	2,43	-	-	-
Паллета, шт	156	156	-	-	-
Паллета, уп	26	26	-	-	-
Паллета, м2	63,18	63,18	-	-	-

ПЛИНТУС МДФ И КОМПЛЕКТУЮЩИЕ



СТЫК ВНУТРЕННЕГО УГЛА



СТЫК НАРУЖНОГО УГЛА



ТОРЦЕВАЯ СТОРОНА,
СРЕЗ ПОД 45°

Компания «ОМiС» производит и реализует плинтус строгой геометрической формы, который подойдет к большинству дизайнерских решений. Плинтус МДФ может быть применен к полам из ламината, паркетной доски, плитки, линолеума, а также для завершающей отделки стен с любыми видами отделки, и со стеновыми панелями МДФ. Материал основы - МДФ, материал покрытия - ПВХ-пленка.

Декоры

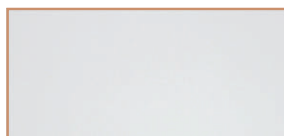

Белый гладкий



Белый структурный



Дуб белый



Дуб персей

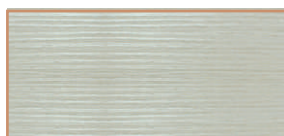

Дуб бьянко



Дуб сонома



Дуб кембридж



Дуб филадельфия

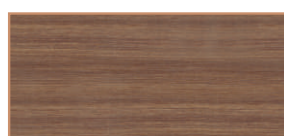

Дуб амбер

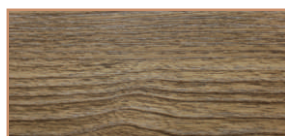

Дуб натуральный
коричневый

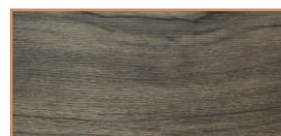

Дуб бордо

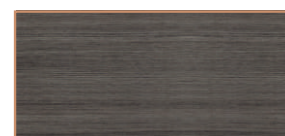

Дуб аш



Ферум

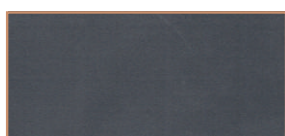

Графит



Венге

Ассортиментная таблица плинтуса МДФ

Декор	без покрытия	белый гладкий	белый структурный	венге	графит	дуб амбер	дуб	дуб аш	дуб белый	дуб бордо	дуб бьянко	дуб натуральный коричневый	дуб персей	дуб сонома	дуб кембридж	дуб филадельфия	ферум
Размер, мм																	
80x10x2200		•															
80x16x2400		•		•										•	•		
80x19x2400	•	•	•	•	•			•	•	•	•	•	•	•		•	•
100x19x2400	•	•	•	•		•	•				•					•	

Аксессуар

Кляймер
В упаковке 20 шт.



ПЛИНТУС МАТОВЫЙ 60 ММ



Плинтус пластиковый PREMIUM DECOR МАТОВЫЙ имитирует структуру популярных пород деревьев и используется с такими напольными покрытиями как: ламинат, паркетная доска, натуральный паркет, керамическая плитка, линолеум, ковролин. Плинтус одновременно выполняет функциональную и декоративную роль. Наличие кабельного канала позволяет прокладывать провода, коммуникационные кабели и скрывать крепеж плинтуса. Гибкие края обеспечивают надежное прилегание к стене и полу, скрывая мелкие неровности и препятствуют попаданию влаги и пыли.

Декоры матовые



Белый
Арт.302



Вяз серебряный
Арт.312



Дуб мокко
Арт.283



Ясень
Арт.316



Дуб табакко
Арт.314



Дуб альпийский
Арт.311



Дуб беленый
Арт.325



Ольха
Арт.242



Дуб престиж
Арт.241



Орех светлый
Арт.292



Дуб
натуральный
Арт.234



Херитач
Арт.226



Клен
Арт.289



Дуб
кубинский
Арт.240



Сосна
Арт.235



Дуб античный
Арт.224



Дуб
янтарный
Арт.229



Орех
Арт.271



Дуб северный
Арт.252



Дуб капри
Арт.336



Дуб
сицилийский
Арт.357



Дуб опаленный
Арт.366



Дуб
рустикальный
Арт.369



Дуб лев
Арт.356



Бук
Арт.221



Махонь
Арт.293



Венге
Арт.239

ДЛИНА, ММ	ВЫСОТА, ММ	КОЛ-ВО В УПАКОВКЕ, ШТ.
2500	60	40

Фурнитура



НАИМЕНОВАНИЕ	КОЛ-ВО В УПАКОВКЕ, ШТ.
Угол наружный	40
Угол внутренний	40
Соединение	40
Заглушка (левая, правая)	20























Отличительной особенностью плинтуса PREMIUM DECOR ЛАКИРОВАННЫЙ является лицевая поверхность плинтуса и фурнитуры, которая дополнительно покрыта слоем лака, что придает ему элегантный, изысканный вид, реалистичность и глубину декора.

Напольный плинтус Premium decor лакированный подчеркивает выразительность и оригинальность интерьера Ваших помещений и красоту уложенного напольного покрытия, придает полу завершённый вид, и служит связующим элементом интерьера между полом и стеной.

Благодаря широкому спектру цветов и реалистичным декорам, имитирующим структуру натурального дерева, плинтус гармонично вписывается в любой домашний или деловой интерьер помещения.

Конструкция плинтуса позволяет решить все традиционные задачи: механическую, пыле и влагозащиту, легкий монтаж, доступность и простоту прокладки кабелей.

Декоры лакированные

 Дуб беленый Арт.25	 Дуб северный Арт.52	 Сосна Арт.35	 Дуб сицилийский Арт.57	 Клен Арт.89
 Бук Арт.21	 Дуб кубинский Арт.40	 Дуб классик Арт.33	 Дуб натуральный Арт.34	 Дуб античный Арт.24
 Дуб онтарио Арт.01	 Черешня Арт.61	 Ольха Арт.42	 Дуб престиж Арт.41	 Херитач Арт.26
 Бук темный Арт.22	 Орех светлый Арт.92	 Дуб янтарный Арт. 29	 Орех Арт.71	 Махонь Арт.93
 Венге Арт.39				

ДЛИНА, ММ	ВЫСОТА, ММ	КОЛ-ВО В УПАКОВКЕ, ШТ.
2500	60	40

Фурнитура



НАИМЕНОВАНИЕ	КОЛ-ВО В УПАКОВКЕ, ШТ.
Угол наружный	40
Угол внутренний	40
Соединение	40
Заглушка (левая, правая)	20

Comfort



Плинтус Comfort 54мм является выгодным соотношением цены и качества. Цветовая гамма и декоры плинтуса, имитирующие текстуру дерева, органично сочетаются с различными напольными покрытиями. Конструкция плинтуса имеет эргономичную форму, центральный кабельный канал и мягкие края. Кабельный канал служит для легкого и скрытого монтажа при установке, а также для удобной прокладки электрических и коммуникационных проводов и их простой замене. Мягкие края обеспечивают плотное прилегание к полу и сглаживанию неровностей, защищают пол от загрязнения и влаги.

Декоры и артикулы



Дуб мокко
Арт.583



Ясень
Арт.516



Вяз серебряный
Арт.512



Дуб северный
Арт.552



Клен
Арт.589



Сосна
Арт.535



Дуб сицилийский
Арт.557



Дуб античный
Арт.524



Дуб табакко
Арт.514



Дуб альпийский
Арт.511



Дуб онтарико
Арт.501



Дуб кубинский
Арт.540



Дуб престиж
Арт.541



Ольха
Арт.542



Орех светлый
Арт.592



Херитач
Арт.526



Дуб натуральный
Арт.534



Дуб
янтарный
Арт.529



Дуб
рустикальный
Арт.569



Орех
Арт.571

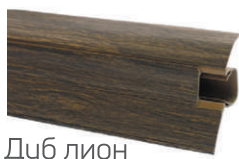

Дуб лион
Арт.556



Венге
Арт.539

ДЛИНА, ММ	ВЫСОТА, ММ	КОЛ-ВО В УПАКОВКЕ, ШТ.
2500	54	30

Фурнитура



НАИМЕНОВАНИЕ	КОЛ-ВО В УПАКОВКЕ, ШТ.
Угол наружный	40
Угол внутренний	40
Соединение	40
Заглушка (левая, правая)	20







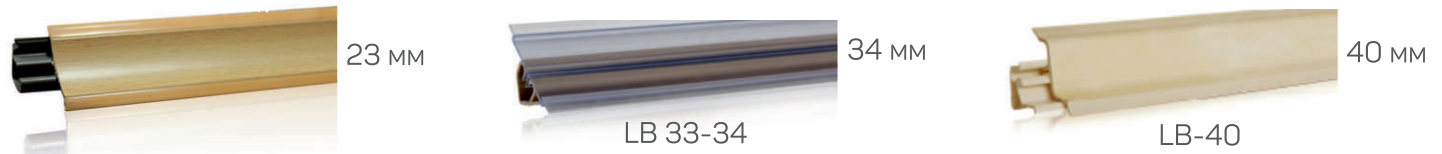













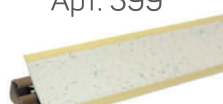





ПЛИНТУС ДЛЯ СТОЛЕШНИЦЫ

Важным комплектующим для монтажа столешниц является плинтус. Установка пластикового плинтуса осуществляется поверх столешницы и закрывает щели между столешницей и стеной, что гарантирует следующие преимущества:

- предохраняет от попадания мусора, пыли, воды за стенку кухонного гарнитура;
- упругие кромки сглаживают неровности прилегающей поверхности и обеспечивают плотное прилегание к стене и столешнице.



Декоры LB-23

 Белый Арт. 067	new  Ясень Арт. 65	new  Дуб сицилийский Арт. 285	 Румба Арт. 592	 Мрамор коричневый Арт. 586
 Алабама Арт. 599	new  Мрамор бежевый Арт. 789	 Камада Арт. 588	 Ниагара Арт. 581	 Черный Арт. 598
 Петра бежевая Арт. 624	new  Дуб меланж Арт. 537	 Белый камень Арт. 587	 Алюминий Арт. 034	 Мрамор синий Арт. 594
 Оникс бежевый Арт. 595	 Мрамор серый Арт. 585	 Песок Арт. 597	 Корень Арт. 583	 Мрамор зеленый Арт. 580
 Оникс желтый Арт. 596	 Оникс Арт. 582	 Ольха Арт. 591	 Вишня Арт. 584	
new  Оникс серый Арт. 826	 Гранит серый Арт. 593	 Бук Арт. 590	 Венге Арт. 589	

КОЛ-ВО В УПАКОВКЕ, ШТ.	20
ДЛИНА, ММ	3000

Фурнитура

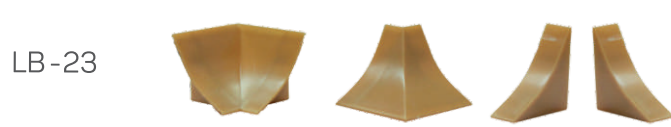











НАИМЕНОВАНИЕ	КОЛ-ВО В УПАКОВКЕ, ШТ.
Угол наружный	20
Угол внутренний	20
Заглушка (левая, правая)	20

УГОЛ МЕБЕЛЬНЫЙ МОНТАЖНЫЙ

Декоры

на 2 шурупа на 4 шурупа

 Белый	 Дуб беленый	 Дуб светлый	 Ольха	 Черешня
 Серый	 Дуб темный	 Орех	 Махонь	 Черный

КОЛ-ВО В УПАКОВКЕ, ШТ. 50/100

ПРОФИЛЬ ДЛЯ ПЛИТКИ

ПРОФИЛЬ ДЛЯ ПЛИТКИ

Угловой наружный



ВЫСОТА Н, ММ	ДЛИНА, ММ	КОЛ-ВО В УПАКОВКЕ, ШТ.
7, 8, 9, 10	2500	Цветной - 50 Мрамор - 10

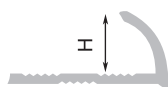

Наружный угловой профиль применяется для отделки наружных углов покрытия. Полностью закрывает все неровности и предохраняет углы керамической плитки от механических повреждений.

Угловой внутренний

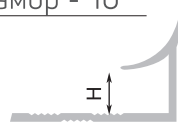
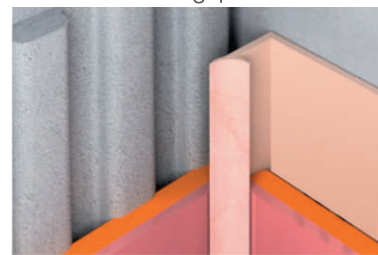

Внутренний профиль служит для отделки внутренних углов керамической плитки. Закрывает неровные края и придает углам покрытия эстетический внешний вид.

Декоры

Цветные

Белый Арт. 01	Серый Арт. 03	Оливка Арт. 29	Манго Арт. 92	Розовый. Арт. 13	Крокус Арт. 81
Жасмин Арт. 35	Зеленая пастель Арт. 21	Темный беж Арт. 07	Слоновая кость Арт. 05	Карамель Арт. 08	Шоколад Арт. 09
Желтая пастель Арт. 25	Розовая пастель Арт. 12	Голубой Арт. 16	Желтый Арт. 11	Кирпичный Арт. 28	Черный Арт. 24
					Темно-серый Арт. 04

Мрамор

Салатовый Арт. 68-2	Белая скала Арт. 37	Беж Арт. 36	Алюминий Арт. 34	Джинс голубой Арт. 9	Синий Арт. 594
Оникс бежевый Арт. 595	Оникс желтый Арт. 596	Белый камень Арт. 587	Серый Арт. 585	Зеленый Арт. 130	Коричневый Арт. 586
Синий лед Арт.150	Голубой Арт. 53А	Алабама Арт. 599	Ниагара Арт. 581	Красный Арт. 141	Черный Арт. 58
Оникс Арт. 582	Аметист Арт. 6-1				

ПЛИНТУС ДЛЯ ВАННОЙ

Дополнительная комплектация

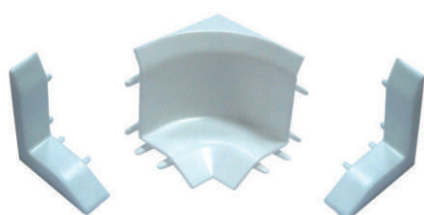

Эластичный силиконовый уплотнитель, прилегающий к поверхности ванной, защищает стену от влаги.



Монтируется под керамическую плитку.

ДЛИНА, М 1,85/2,5 В УПАКОВКЕ, ШТ. 10

ГИБКИЙ УГОЛ ПВХ, ШТАПИК ПВХ, ГАЛТЕЛЬ ПВХ

ГИБКИЙ УГОЛ ПВХ УНИВЕРСАЛЬНЫЙ

Гибкий угол ПВХ универсальный используется для отделки внутренних и наружных углов, при оформлении стен, проемов и арок. При монтаже гибкого угла нет необходимости соблюдать стандартный угол 90°, а можно изменять угол от 0° до 360°, за счет резиновой вставки посередине. Обеспечивает высокую степень защиты углов от внешних воздействий (повреждений, истирания), пыли и влаги, а также является элементом декора при отделке помещений.

Область применения:

- декорирование внешних и внутренних углов между стенами;
- для стягивания обоев в углах помещений;
- для окантовки ниш, выступов, дверных и оконных проемов;
- в качестве перехода между стеной и потолком;
- в качестве стыка и бордюра;
- для скрытия щели между стеной и кухонной столешницей.

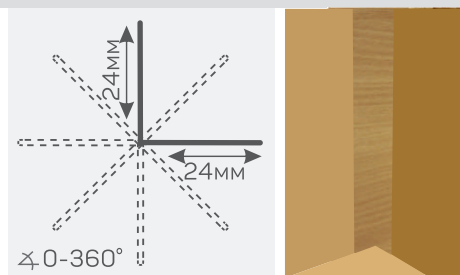

РАЗМЕР, ММ	ДЛИНА, ММ	КОЛ-ВО В УПАКОВКЕ, ШТ.
48 (24*24)	3000	рулон
	6000	рулон

Декоры

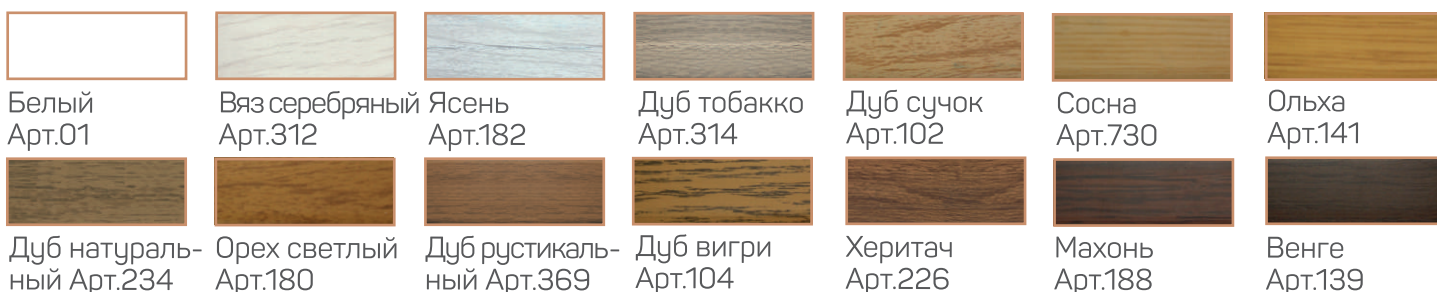

НОВИНКА!

ГАЛТЕЛЬ ПВХ

Галтель ПВХ – универсальный профиль ПВХ.

Сфера применения:

- в местах соединения элементов стены и потолка;
- для отделки внутренних углов помещений;
- для соединения ванны со стеной;

Монтаж производится с помощью монтажного клея.

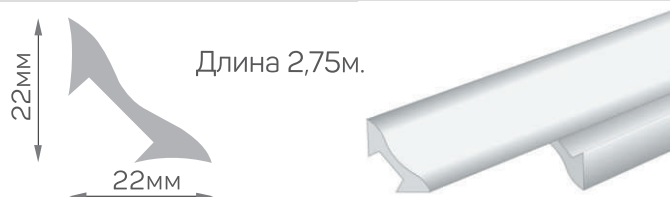

ШТАПИК ПВХ

Штапик используется при отделочных работах для отделки стыков окон, дверей, кафеля, панелей со стеной и для маскировки погрешностей при отделочных работах.

Широкая цветовая гамма дает возможность применения штапиков при отделке, в том числе и деревянных поверхностей, так как изготавливаются под фактуру дерева.

Штапик изготавливается из вспененного ПВХ, благодаря чему имеет более длительный срок службы, чем деревянный.

Штапик не подвержен влиянию влаги и перепадам температуры.

Штапик ПВХ достаточно легко и быстро крепится с помощью контактного клея или силикона.

Преимущества штапика ПВХ:

- влагостойкий;
- эластичный;
- долговечный;
- широкая область применения;
- легко монтируется.

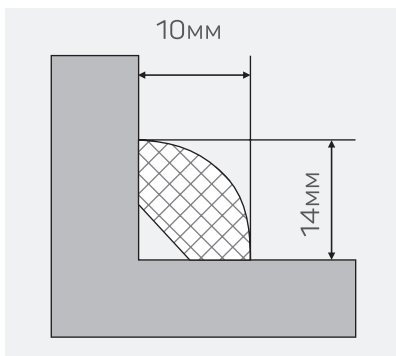

РАЗМЕР, ММ	ДЛИНА, ММ	КОЛ-ВО В УПАКОВКЕ, ШТ.
14 x 14	2750	25
10 x 10	2750	25

Декоры



ПОГОНАЖНЫЕ ИЗДЕЛИЯ ПВХ

БОРДЮР (НАЛИЧНИК) ПВХ

Бордюр (наличник) — это защитный профиль для стен и пола. Эстетичное, практичное и многофункциональное изделие с широкой областью применения. Пользуется большой популярностью в Америке и Европе как: «middle molding», профиль для стен, идущий параллельно полу на высоте пояса.

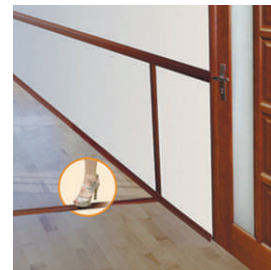
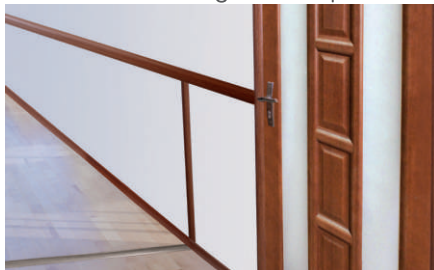

Преимущества:

- быстрый монтаж электропроводки в гармонии с дизайном;
- защита стен от повреждений;
- высокая стойкость к механическим повреждениям;
- широкая область применения;
- скрытый монтаж.

РАЗМЕР, ММ	КОЛ-ВО В УПАКОВКЕ, ШТ.
68x2200	10

Декоры

Тонированный

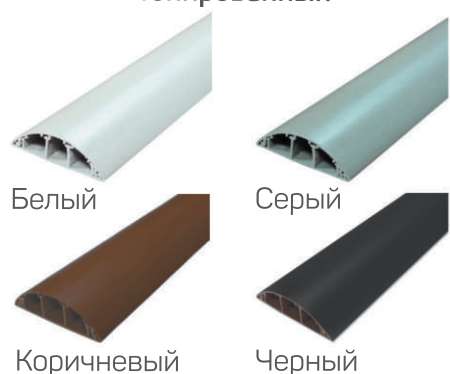

Ламинированный



НАЛИЧНИК ПЛАСТИКОВЫЙ ПОЛУКРУГЛЫЙ 70ММ

Наличник изготавливается из жесткого ПВХ и окутывается пленкой ПВХ со структурой дерева. Наличник ПВХ не гниет, не боится влажной среды и незаменим при отделке дверных проемов в помещениях с агрессивной средой, повышенной влажностью и проходимостью. Конструкция обеспечивает высокую стойкость к механическим нагрузкам, ударам и удобство монтажа.



РАЗМЕР, ММ	КОЛ-ВО В УПАКОВКЕ, ШТ.
70x2200	5

НАЛИЧНИК ПЛАСТИКОВЫЙ ПРЯМОЙ 60ММ

Наличник ПВХ используется при отделке помещений, для прикрытия монтажных зазоров дверей и окон. Пластиковый наличник не подвержен гниению и не впитывает влагу, его можно использовать как для внутренних, так и для наружных работ.

РАЗМЕР, ММ	КОЛ-ВО В УПАКОВКЕ, ШТ.
60x2200	25

Декоры

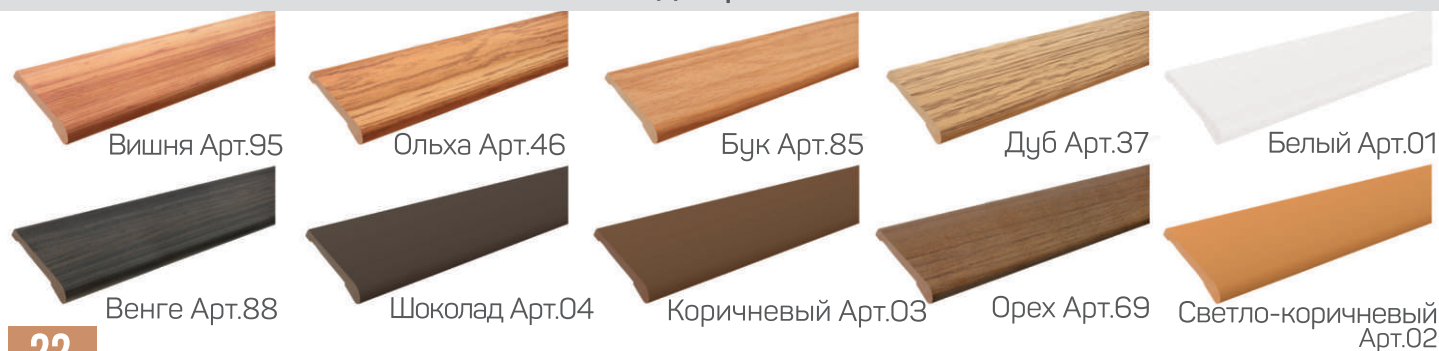

КАБЕЛЬНЫЙ КАНАЛ, ТРУБА ПОД ПРОВОДКУ

КАБЕЛЬНЫЙ КАНАЛ "ОМІС"

Кабель-канал торговой марки «ОМіС» - предназначен для прокладки силовых, слаботочных, информационных коммуникаций открытого типа. Благодаря высоким техническим качествам может применяться в зданиях любого типа: жилых, офисных, промышленных объектах, при любом строительстве, ремонте и реконструкции.

ДЛИНА, ММ: 2000



Пример сборки

Двойной замок крышки обеспечивает дополнительную прочность конструкции. А оптимальное соотношение жесткости и эластичности гарантируют надежность готовой конструкции и удобный монтаж.



Белый Дуб альпийский Дуб тобакко Дуб светлый Коричневый Дуб темный

НОВИНКА! КАБЕЛЬНЫЙ КАНАЛ "ОРТИМА"

Кабельный канал ОРТИМА и ОРТИМА color производится с двойным замком и с монтажными отверстиями. Оптимизирован вес изделия с потребностями рынка, толщина стенок от 0,6 мм до 0,85мм.

ДЛИНА, ММ: 2000



Белый Color

БЕЛЫЙ, КОРИЧНЕВЫЙ

РАЗМЕРЫ	В УПАКОВКЕ, ШТ.
12 x 12	40
10 x 15	40
16 x 16	32
10 x 20	30
16 x 25	20
25 x 25	15
16 x 40	35
25 x 40	9
40 x 40	12
40 x 60	12
60 x 60	12
40 x 80	4
60 x 80	4
40 x 100	2
60 x 100	2

ДЕКОРИРОВАННЫЙ

РАЗМЕРЫ	В УПАКОВКЕ, ШТ.
10x15	40
10x20	30
16x16	32
16x25	20
25x25	9
25x40	15

БЕЛЫЙ, COLOR

РАЗМЕРЫ	В УПАКОВКЕ, ШТ.
10x15	40
10x20	30
16x16	32
16x25	20
25x25	15
25x40	9
40x40	12
40x60	12

ТРУБА ПОД ПРОВОДКУ

Трубы под проводку изготавливают из качественного ПВХ с высокой эластичностью и износостойкостью. Трубы предназначены для прокладки электрических, телефонных, телевизионных и компьютерных кабелей. Используются для прокладки электросетей открытого типа внутри и снаружи зданий, обеспечивая их надежность и долговечность.



Фурнитура



Муфта труба-труба



Поворот 90° труба-труба



Держатель трубы



Поворот гибкий гофрированный

ДИАМЕТР, ММ	В УПАКОВКЕ, ШТ.
16	30
20	30
25	20
32	20
50	15

ДЛИНА, ММ: 2000; 3000

КОРОБ МОНТАЖНЫЙ

Короб монтажный EURO 45 100*53*2000

Короб монтажный «EURO 45» - это идеальное решение для прокладки открытой электропроводки и слаботочных линий в административных помещениях, с возможностью инсталляции в них электроустановочных изделий.

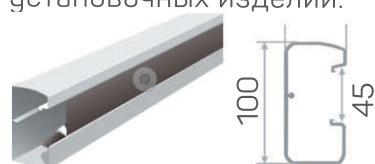

Короб «EURO 45»

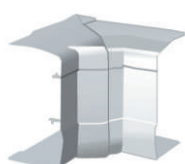

Внутренний угол «EURO 45», изменяемый: 80 - 103°



Наружный угол «EURO 45», изменяемый: 80 - 103°

РАЗМЕРЫ, ММ

100x53

ДЛИНА, ММ

2000

Цвет - белый

УГОЛОК ДЕКОРАТИВНЫЙ ПВХ



Уголок декоративный торговой марки «ОМІС» - современное изделие, широко применяемое в ремонтно-строительном и отделочном секторе, а также в мебельной промышленности.

Их используют для защиты и отделки внутренних и наружных углов, ими можно выкладывать внешние и внутренние стыки любых конструкций для маскирования неплотно прилегающих поверхностей друг к другу. Углы из ПВХ придают прочность и долговечность прямым и арочным углам при внутренней отделке помещений гипсокартоном, при проведении штукатурных работ, отделке оконных и дверных откосов и защищают углы от повреждений и истирания.

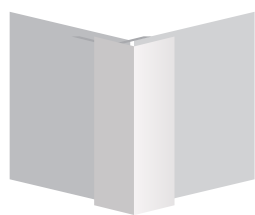

Наружный

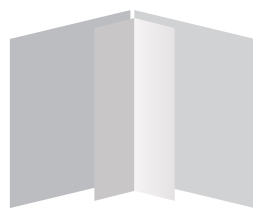

Внутренний

РАЗМЕР, ММ	ДЛИНА, ММ
10 x 10	2750
15 x 15	
20 x 20	
25 x 25	
30 x 30	
40 x 40	25
50 x 50	
10 x 20 (арочный угол)	КОЛ-ВО В УПАКОВКЕ, ШТ.

Декоры

Цветные



Белый
Арт. 01



Темный беж
Арт. 07



Серый кварц
Арт. 312



Ваниль
Арт. 22



Дымчатый
Арт. 314



Зеленая пастель
Арт. 21



Жасмин
Арт. 35



Серый
Арт. 03



Оливка
Арт. 29



Желтая пастель
Арт. 25



Розовая пастель
Арт. 12



Голубой
Арт. 16



Манго
Арт. 92

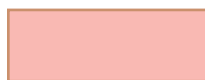

Розовый
Арт. 13



Крокус
Арт. 81



Слоновая кость
Арт. 05



Карамель
Арт. 08



Шоколад
Арт. 09

Под дерево



Ясень
Арт. 65



Ольха
Арт. 14



Вишня
Арт. 02



Дуб беленый
Арт. 550



Дуб натуральный
Арт. 15



Яблоня
Арт. 59



Дуб меланж
Арт. 537



Ольха светлая
Арт. 03



Орех итальян-
ский Арт. 48



Клен
Арт. 28



Дуб сицилийский
Арт. 285



Дуб рустик
Арт. 09



Винтаж золотой
Арт. 336



Бук
Арт. 45



Венге
Арт. 47



Винтаж янтарный
Арт. 336/1



Орех
Арт. 708

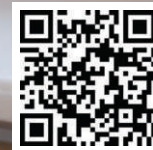

Радиаторная решетка ПВХ - один из современных вариантов декоративного оформления ниш радиаторов отопления и вентиляции в квартирах, в офисах, в гостиницах, спортивных и в культурных учреждениях, в выставочных и торговых залах. Наиболее удобно использовать их при отделке помещения гипсокартоном. Радиаторная решетка ПВХ состоит из замкнутого пластикового каркаса и пластиковых жалюзи. Данная конструкция практична и проста при монтаже, легко снимается, не требует особого ухода и позволяет осуществлять равномерную циркуляцию воздуха между ребрами батареи.



600x300



600x600



600x900



600x1200

Декоры



Белый



Бежевый



Коричневый



Кремовый



Темно-бежевый



Серый

НАИМЕНОВАНИЕ КОЛ-ВО В УПАКОВКЕ, ШТ.

300 x 600	15
600 x 300	15
600 x 600	10
600 x 900	5
600 x 1200	5
600 x 1500	5

ПРОФИЛИ ДЛЯ ГИПСОКАРТОНА

Профиль перфорированный ПВХ (штукатурный)

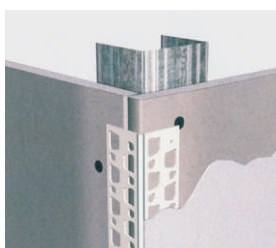

Изготовлен из белого ПВХ с перфорацией, что способствует быстрому и надежному покрытию поверхности отделочными материалами. Предназначен для придания прочности и выравнивания наружных углов.

Профиль торцевой ПВХ



Используется при монтаже гипсокартонных листов. Общая и главная их функция - защита кромки гипсокартона от механических повреждений и влаги. Дополнительная функция - декоративная.

Угол перфорированный арочный ПВХ (арочный штукатурный)

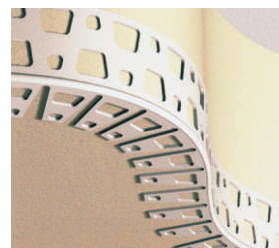

Специальная перфорация способствует его высокой гибкости при отделке изогнутых плоскостей. Предназначен для выравнивания арок и других криволинейных поверхностей

ДЛИНА, ММ

2500
3000

КОЛ-ВО В УПАКОВКЕ, ШТ.

25

КАРНИЗ ПОТОЛОЧНЫЙ СМ



Профиль карниза СМ дополнительно усилен ребрами жесткости в расчете на навешивание тяжелых штор из плотных тканей. Качественный, усиленный профиль равномерно распределяет нагрузку и создает надежную конструкцию. Пластиковые карнизы класса СМ, за счет своей особенной формы, могут монтироваться как к потолку, так и к стене (с помощью кронштейнов).

Комплектация



Декоры бленды к карнизу СМ



Декоры багета





Пластиковые потолочные карнизы для штор - это самое гармоничное и эргономичное оформление современных окон.

Они идеально впишутся не только в стиль минимализма, а также, и в интерьер современной классики. Карниз, закрепленный к потолку, позволяет придать гармонию и естественность, а также зрительно увеличить высоту потолков и создать эффект ниспадающих каскадом с потолка штор. Потолочный карниз - это пластиковая ПВХ шина белого цвета, имеющая однорядные, двухрядные и трехрядные направляющие с пластиковой декоративной планкой (блендой).

Комплектация



ОМ1



ОМ2

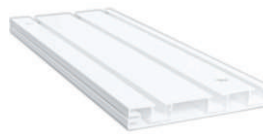

ОМ3



Поворот ОМ



Окончание ОМ



Крючок пластиковый с роликом



Фурнитура к карнизу ОМ



Бленда ОМ

Декоры бленды к карнизу ОМ



Серебро Арт.12



Ясень Арт. 65



Золото Арт.11



Золото абстракция Арт. 51



Ольха Арт.05



Бук Арт.08



Салют зеленый Арт. 75



Дуб беленый Арт. 550



Дуб меланж Арт. 537



Клен Арт. 28



Вишня Арт.16



Яблоня Арт.04



Винтаж золотой Арт. 336



Дуб рустикальный Арт.06

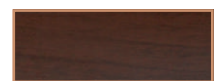

Орех итальянский Арт.07



Винтаж янтарный Арт. 336/1



Орех Арт.46



Корень Арт.22



Орех Арт. 708



Дуб натуральный Арт.03



Венге Арт.02

Длина рулона: 30 м.
Ширина: 55 мм.

НОВИНКА! Бленда "Ампир" к карнизу ОМ



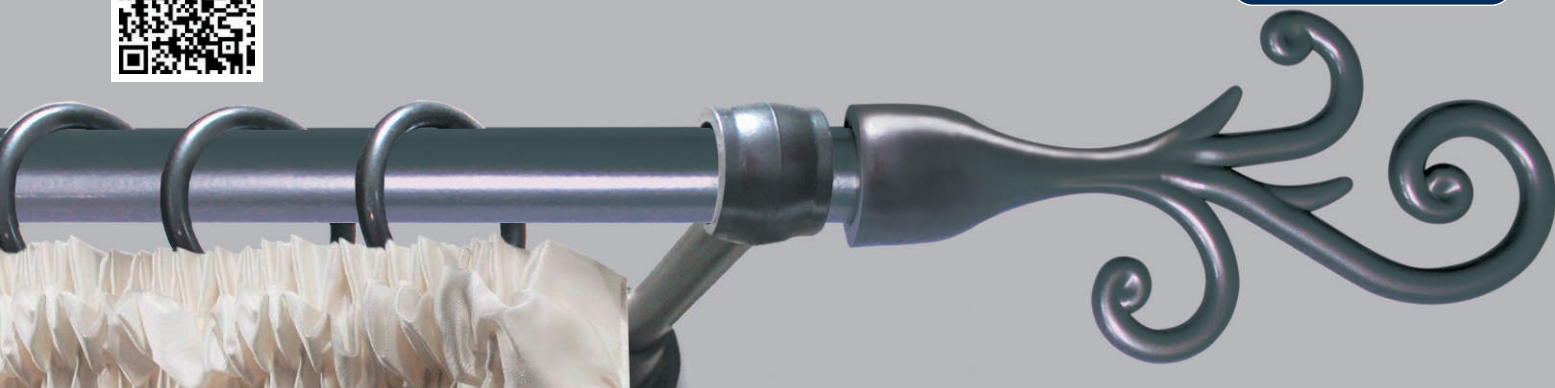

Компания OMIС начала производство трубчатых карнизов 16мм под торговой маркой Premium Decor, состоящих из металлической декорированной трубы толщиной 0,5мм и пластиковой фурнитуры. Труба карниза декорируется порошковой краской или ламинированной пленкой, что обеспечивает длительный срок эксплуатации. Карнизы Premium Decor 16мм собираются из кронштейнов, наконечников, трубы, колец, крючков либо зажимов – всё подбирается по желанию клиента. Ассортимент труб, кронштейнов и наконечников позволяет сделать правильный выбор для каждого интерьера, а широкая цветовая гамма позволит подобрать цвет под любой декор в помещении.

Комплектация и материалы исполнения:

- труба металлическая диаметром 16 мм покрыта пленкой ПВХ или окрашена порошковой краской;
- кронштейны одинарные и двойные, наконечники, кольца, крючки и зажимы изготовлены из пластика.

Декоры



Белый



Белый
молочный



Серебро



Серебро
глянец

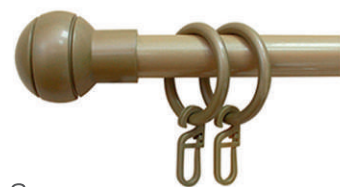

Золото



Античная
медь



Античное
серебро

НАКОНЕЧНИКИ



Завиток



Шар



Фантазия



Лист



Заглушка

КРОНШТЕЙНЫ



Одинарный



Двойной

ФУРНИТУРА



Зажим для кольца



Крючок для кольца



Кольцо для карниза



Карниз - один из важнейших функциональных элементов декора окна и интерьера в гостиной или спальне, детской или кухне, офисе или конференц зале. Трубчатый карниз является одним из самых доступных решений на рынке и в тоже время прекрасно дополняет интерьер помещения.

Трубчатые карнизы OMiC бывают диаметром 28 мм и 16 мм.

Доступны в размерах: 1200мм, 1600мм, 2000мм, 2400мм, 2800мм, 3000мм, 3500мм, 4000мм.

КАРНИЗЫ ТРУБЧАТЫЕ 28 ММ ВИНТАЖ



Белый
золото



Бежевый
золото



Черный
золото

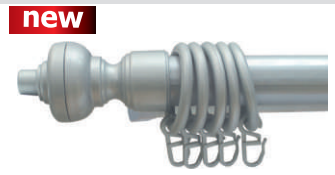

new
Серебро

КАРНИЗЫ ТРУБЧАТЫЕ 28 ММ СТАНДАРТ С ПЛАСТИКОВОЙ ФУРНИТУРОЙ



Дуб светлый



Сосна



Бук



Дуб золотой



Дуб темный



Черешня



Махонь



Орех



Дуб беленый



Белый



Ольха

КАРНИЗЫ ТРУБЧАТЫЕ 28 ММ СТАНДАРТ С ДЕРЕВЯННОЙ ФУРНИТУРОЙ



Сосна



Дуб светлый



Черешня



Орех



Бук



Дуб темный



Дуб золотой



Махонь

ФУРНИТУРА

Компания OMiC предлагает широкий ассортимент изделий, изготовленных на термопластавтоматах методом литья под давлением.

ФУРНИТУРА ДЛЯ ТРУБЧАТОГО КАРНИЗА ПВХ



Кольцо



Крючок для кольца



Крючок с роликом для u-шины



Зажим для штор с крючком



Зажим для штор с роликом



Окончание u-шины



Держатель u-шины



Кронштейн



Наконечник

ФУРНИТУРА ДЛЯ ТРУБЧАТОГО КАРНИЗА ДЕРЕВО



Кольцо деревянное



Кронштейн деревянный



Наконечник деревянный

ФУРНИТУРА ДЛЯ ПОТОЛОЧНЫХ КАРНИЗОВ



Заглушка монтажного отверстия



Стопор



Торцевая заглушка OM1



Торцевая заглушка OM2



Торцевая заглушка CM



Соединитель к CM карнизу



Крючок универсальный



Крючок универсальный с роликом



Крючок для алюминиевого карниза

АКСЕССУАРЫ ДЛЯ УКЛАДКИ ПЛИТКИ, БЛОКОВ, КИРПИЧА

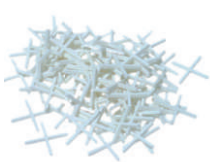

Крестик для плитки



Клинья для плитки

НАИМЕНОВАНИЕ

РАЗМЕРЫ, ММ

Крестик для плитки стандарт	1; 1,5; 2,0; 2,5; 3,0; 4,0
Клинья для плитки	25; 32; 45

ФУРНИТУРА КРЕПЕЖА ДЛЯ ПРОЗРАЧНОЙ КРОВЛИ И ПОЛИКАРБОНАТА



Крепеж для шифера волнового



Крепеж-заглушка для поликарбоната

ДЮБЕЛЯ ПЛАСТИКОВЫЕ



Распорный 6x30



Распорный 6x30
потай



Распорный 6x50



Распорный 8x60



Гвоздевой 8x60



Гвоздевой без
воротника 6x60



Гвоздевой без
воротника 8x60



Гвоздевой
с воротником 6x60



Для теплоизоляции 10x85; 10x100; 10x120
10x140; 10x160; 10x180



НОВИНКА!

ДЮБЕЛЬ-ЁЛОЧКА

Дюбель-ёлочка (зажим) - используется для быстрого крепежа кабеля или провода к разным поверхностям. Дюбель монтируется в предварительно просверленное отверстие. Изделие защелкивается на оболочке проводника и монтируется в отверстие, обеспечивая надежную фиксацию.



Дюбель-ёлочка
круглый зажим



Дюбель-ёлочка
плоский зажим

РАЗМЕР, ММ	
КРУГЛЫЙ ЗАЖИМ	ПЛОСКИЙ ЗАЖИМ
d 6мм	6x3мм
d 8мм	8x4мм
d 10мм	10x5мм
d 12мм	12x5мм

ФУРНИТУРА ДЛЯ ДВЕРЕЙ

ДРУГОЕ



Заглушка дверная



Шканти-стяжка



Вентиляционная
заглушка для двери



Крепеж к плинтусу
МДФ



Держатель
для порожков
на 4 и на 8 шурупов

СТЯЖКИ



Стяжки

Кабельные стяжки применяются при проведении электромонтажных и строительных работ: прикреплении обычных деталей, стяжки кабельных пучков, гибких и жестких труб к несущей поверхности. Обладают высокой прочностью и гибкостью, а также устойчивы к окружающей среде. Могут сохранять свои механические свойства на длительный период. Конструкция замка предусматривает однократное использование. Данный вид крепления является неразборным соединением, прочность конструкции на разрыв очень высока. В упаковке 100 штук.

РАЗМЕР, ММ

2,5x100мм	4,8x200мм
2,5x150мм	4,8x250мм
2,5x200мм	4,8x300мм
3,6x150мм	4,8x350мм
3,6x200мм	4,8x400мм
3,6x250мм	4,8x450мм
3,6x300мм	

ПЛИНТУСНАЯ КОРОБКА



Темно-коричневый



Светло-коричневый



Коричневый



Белый

Подходит для плинтусных систем 52мм ТМ «ОМiС», KORNER и других производителей.

ДОСКА ПВХ

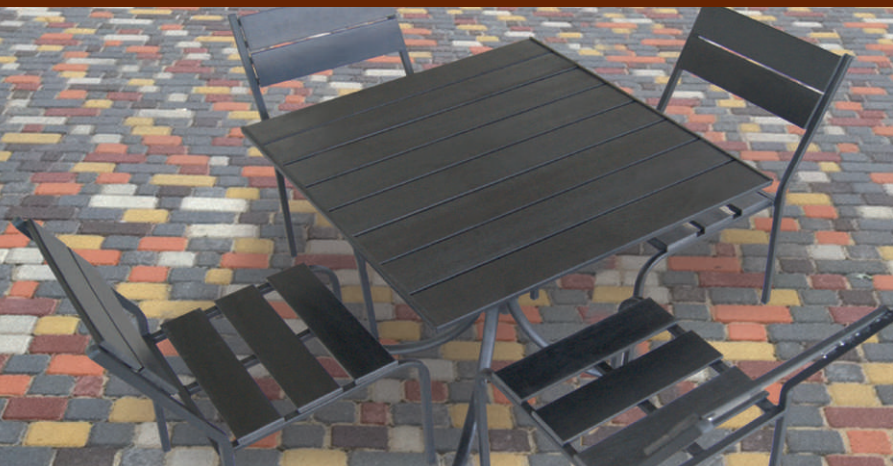
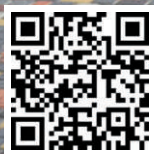

ДОСКА ПВХ

Доска из ПВХ является отличным материалом как для изготовления мебели, так и для внутренней отделки помещений.

По сравнению с деревянной доской, пластиковая доска имеет ряд преимуществ:

- высокая износостойкость;
- не подвержена коррозии;
- устойчива к воздействию влаги.

КОМПЛЕКТАЦИЯ

Ширина	95
Толщина	15
Длина	2000 - 4000

Изготавливаем стандартные декоры и под заказ.

Декоры

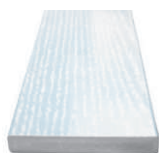

Белый



Красный

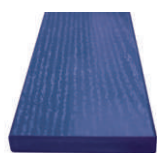

Синий

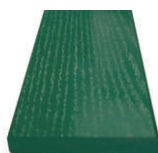

Зеленый

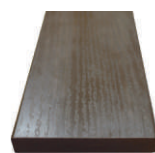

Коричневый

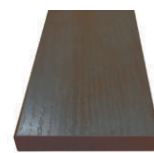

Темно-коричневый

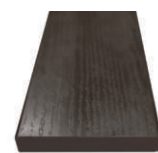

Черный

ДОСКА ПВХ УСИЛЕННАЯ

Усиленная доска из ПВХ является отличным материалом как для внутренней отделки помещений - изготовление полов, декорирования стен, так и для построения конструкций и мебели для кафе или дачи.

Особенностью доски ПВХ «ОМіС» является текстурное теснение на лицевых поверхностях, имитирующее структуру дерева и внутренние ребра жесткости.



ЗАБОР «ТЫН»

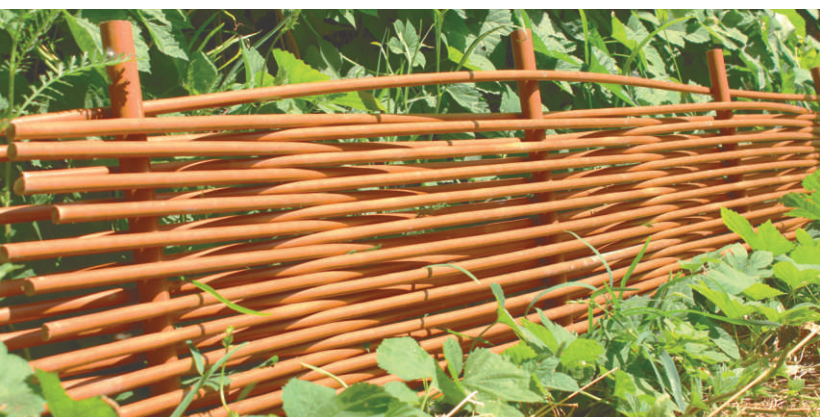

НАИМЕНОВАНИЕ:

РАЗМЕРЫ, ММ

Диаметр прута «лосы»	13
Диаметр «столба»	30
Высота «столба»	1000; 2000
Длина прута «лосы»	2000; 3000
Расстояние между «столбами»	500-600



Профили для подвесных потолочных систем производства компании ОМіС предназначены для монтажа плит из минерального волокна и модульных светильников. При этом используются: Т-профиль основной длиной 3600 мм и поперечные профили длиной 600 мм, 1200 мм, а также угол пристенный длиной 3000 мм. Для подвесных систем используется плита из минерального волокна LAGUNA.

ЭЛЕМЕНТЫ ПОДВЕСНОГО ПОТОЛКА	КОЛ-ВО В УПАКОВКЕ, ШТ.	РАЗМЕРЫ, ММ
1. Плита LAGUNA 7мм	22/24	600x600x7
2. Плита LAGUNA 12мм	12	600x600x12
3. Угол пристенный для подвес. потолка 3,0м		3000x20x20
4. Спица, крючок		125,250,375,500,750,1000
5. Подвесы с двойной пружиной (бабочка)		

ПРОФИЛЬ СТАНДАРТНЫЙ	КОЛ-ВО В УПАКОВКЕ, ШТ.	РАЗМЕРЫ, ММ
6. Основной для подвес. потолка 3,6м	24	3600x32x23
7. Для подвес. потолка 1,2м	50	1200x24x23
8. Для подвес. потолка 0,6м	75	600x24x23

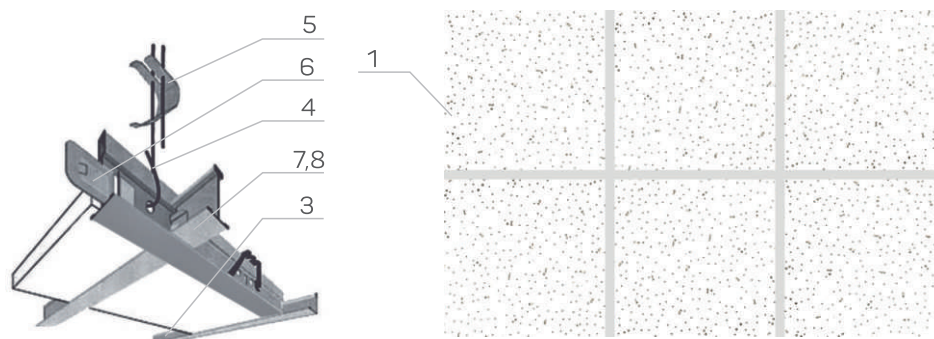

Компания ОМіС представляет новый **профиль усиленный** с улучшенными характеристиками для подвесных потолочных систем.

НОВИНКА! ПРОФИЛЬ УСИЛЕННЫЙ	КОЛ-ВО В УПАКОВКЕ, ШТ.	РАЗМЕРЫ, ММ
Основной для подвес. потолка 3,6м	24	3600x38x23
Для подвес. потолка 1,2м	50	1200x27x23
Для подвес. потолка 0,6м	75	600x27x23

Подвесные потолки с использованием профилей:











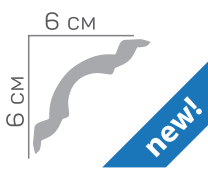

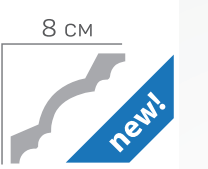

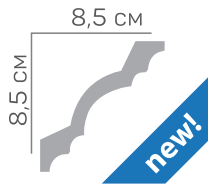
- обеспечивают простоту монтажа;
- относятся к долговечным, коррозиестойким конструкциям;
- отвечают всем требованиям, предъявляемым к строительным конструкциям;
- профили соединяются друг с другом с помощью специальных замков методом защелкивания, образуя модуль;
- конструкция подвесного потолка позволяет скрыть коммуникации, проводку, при этом обеспечивая к ним легкий доступ;
- минеральное волокно, из которого изготавливается плита, безопасно для окружающей среды и жизни человека;
- в производстве потолочной плиты для подвесной системы вообще не используется асбест;
- поверхность плиты с нанесенным разной формы и глубины рисунком, уменьшает в помещении общий уровень шума.



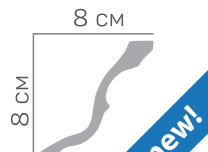



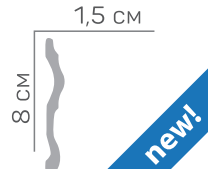







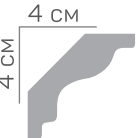

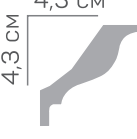

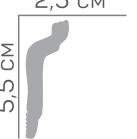

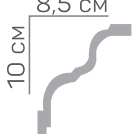

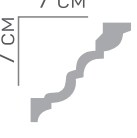







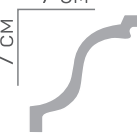



Одним из важных элементов отделки является плинтус потолочный. Данный вид отделки идеально сочетает в себе как практические, так и эстетические функции.

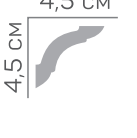

















Потолочный плинтус из экструдированного полистирола применяется для внутренней отделки жилых и общественных помещений. Прекрасно сочетается с любыми видами отделки стен, а также потолочными плитами. Использование потолочного плинтуса позволяет скрыть различные дефекты, такие как неровности стен. А также улучшает внешний вид помещений, придает завершающий штрих интерьеру.

Полистирольные плинтуса не впитывают влагу и абсолютно не подвержены изменению формы в процессе эксплуатации, что немаловажно для отделки помещений всех типов. Плинтуса «PREMIUM DECOR» производятся различной конфигурации профиля, что позволяет без труда подобрать нужный вариант. Длина плинтуса - 2 метра.

ВИД	Артикул	ВИД	Артикул
 	PA60	 	PA90
 	PA100	 	PC40
 	PG110	 	PH15/2
 	PI80	 	PK50

ВИД	АРТИКУЛ	ВИД	АРТИКУЛ
  new!	PN50	  new!	P075
  new!	PR15	  new!	PS70
 	PA30	 	PA50
 	PA80	 	PB2
 	PB10	 	PB50
 	PB80	 	PC30
 	PD50	 	PE25/2
 	PE50	 	PF40
 	PG4	 	PG5

ВИД	АРТИКУЛ	ВИД	АРТИКУЛ
 	PG25	 	PG40
 	PG54	 	PG55
 	PG125	 	PH80
 	PI20	 	PI40
 	PI50	 	PK80
 	PL22	 	PL30
 	PL45	 	PM60
 	PM70	 	PN75
 	PX120		

ВИД	Артикул	ВИД	Артикул
 11,6 см 4,9 см	VS-01h	 5,9 см 3,7 см	VS-05m
 10,7 см 5,3 см	VS-02h	 5,6 см 3,5 см	VS-06m
 9,1 см 8,2 см	VS-03h	 5,5 см 5,5 см	VS-07m
 6,8 см 5,8 см	VS-04h	 5,3 см 3,2 см	VS-01s
 6,9 см 6,5 см	VS-05h	 4,9 см 3,7 см	VS-02s
 8,0 см 5,0 см	VS-01m	 4,4 см 3,7 см	VS-03s
 6,5 см 5,8 см	VS-02m	 4,5 см 4,5 см	VS-04s
 6,9 см 5,5 см	VS-03m	 3,4 см 3,4 см	VS-05s
 6,2 см 5,4 см	VS-04m	 3,3 см 3,3 см	VS-06s



Компания OMiC является официальным дистрибьютором фабрики «ArtGrand» и предлагает широкий ассортимент обоев ТМ MEGAPOLIS® и ТМ BRAVO®. Многообразие видов, высокое качество, интересные дизайнерские решения, позволяют удовлетворить спрос покупателя с различными вкусовыми предпочтениями.



ТМ BRAVO

1. Обои виниловые ТМ «Bravo» на бумажной основе.

Отличаются разнообразным колористическим дизайном, текстурой, имитирующей дерево, камень, текстиль из толстых нитей.

РАЗМЕР РУЛОНА, М: 10,05 × 0,53 м = 5,33 м²
15,0 × 0,53 м = 7,95 м²

2. Обои виниловые ТМ «Bravo» на флизелиновой основе:

2.1. Обои виниловые на флизелиновой основе под покраску.

Возможность многократной покраски позволяет без особых усилий обновить уже наклеенные обои, изменить интерьер. Особенностью данного вида обоев является то, что флизелиновая основа не намокает, в процессе оклеивания не деформируется и не рвется.

РАЗМЕР РУЛОНА, М: 25,00 × 1,06 м = 26,50 м²

2.2. Обои виниловые на флизелиновой основе окрашенные.

Использование уже окрашенных обоев на флизелиновой основе позволяет упростить и ускорить процесс отделки помещения и сэкономить на краске.

РАЗМЕР РУЛОНА, М: 10,05 × 1,06 м = 10,65 м²

2.3. Малярный флизелин.

Малярный флизелин не имеет ярко выраженной фактуры и может применяться как армирующая основа для последующего оклеивания тонкими обоями или для последующей окраски.

РАЗМЕР РУЛОНА, М: 25,00 × 1,06 м = 26,50 м²

2.4. Обои виниловые «Горячее тиснение».

Данный вид обоев «тяжелый винил» имеет сплошной слой ПВХ, на который по специальной технологии наносятся краски с последующим тиснением. Тиснение рельефа происходит горячим способом, что позволяет добиться особо качественной, долговечной структуры и элегантного вида поверхности.

РАЗМЕР РУЛОНА, М: 10,05 × 1,06 м = 10,65 м²



ТМ MEGAPOLIS

1. Обои виниловые ТМ «Megapolis» на флизелиновой основе.

Объединяют в себе преимущества обоев горячего тиснения по винилу и обоев на флизелиновой основе. Благодаря прогрессивному способу нанесения рельефа (горячее тиснение) обои имеют качественную, долговечную структуру и изысканный вид поверхности.

РАЗМЕР РУЛОНА, М: 10,05 × 1,06 м = 10,65 м²



ПРОФИЛЬ АЛЮМИНИЕВЫЙ АНОДИРОВАННЫЙ

АРТ.	ВИД	НАИМЕНОВАНИЕ	РАЗМЕР, ММ	АРТ.	ВИД	НАИМЕНОВАНИЕ	РАЗМЕР, ММ
100		Профиль стыковочный гладкий со скрытым креплением	900 1800 2700	324		Лестничный профиль рифленый	900 1800 2700
202		Профиль стыковочный гладкий	900 1800 2700	390		Профиль стыковочный гладкий со скрытым креплением	900 1800 2700
203		Профиль стыковочный рифленый	900 1800 2700	400		Профиль стыковочный рифленый	900 1800 2700
226		Профиль стыковочный разноуровневый	900 1800 2700	199		Профиль для ступеней с резиновой вставкой	1000 2000 3000
227		Профиль стыковочный рифленый	900 1800 2700	599		Профиль с резиновой вставкой	1000 2000 3000
240		Профиль стыковочный рифленый	900 1800 2700	601		Наружный профиль под плитку 8мм	2700
280		Профиль стыковочный гладкий	900 1800 2700	602		Наружный профиль под плитку 10мм	2700
316		Лестничный профиль рифленый	900 1800 2700	617		Профиль облицовочный	2500

АЛЮМИНИЕВЫЕ ПОРОЖКИ, ПРОФИЛИ

АРТ.	ВИД	НАИМЕНОВАНИЕ	РАЗМЕР, ММ	АРТ.	ВИД	НАИМЕНОВАНИЕ	РАЗМЕР, ММ
П19		Профиль угловой	900 1800 2700	717		Профиль Т-образный гладкий	2500
П20		Профиль угловой	900 1800 2700	718		Профиль Т-образный гладкий	2500
800 (П21)		Стыковочный профиль	900 1800 2700				

Декоры



01/Серебро



03/Золото

ПРОФИЛЬ АЛЮМИНИЕВЫЙ ЛАМИНИРОВАННЫЙ

АРТ.	ВИД	НАИМЕНОВАНИЕ	РАЗМЕР, ММ	АРТ.	ВИД	НАИМЕНОВАНИЕ	РАЗМЕР, ММ
П-1		Профиль стыковочный разноуровневый	900 1800 2700	П-8		Профиль стыковочный рифленый	900 1800 2700
П-2		Профиль лестничный рифленый	900 1800 2700	П-9		Профиль стыковочный гладкий	900 1800 2700
П-3		Профиль лестничный рифленый	900 1800 2700	П-10		Профиль стыковочный гладкий со скрытым креплением	900 1800 2700
П-4		Профиль стыковочный гладкий	900 1800 2700	П-20		Профиль для ступеней	900 1800 2700
П-5		Профиль стыковочный гладкий со скрытым креплением	900 1800 2700	П-21		Профиль стыковочный со скрытым креплением	900 1800 2700
П-6		Профиль стыковочный рифленый	900 1800 2700	П-31		Профиль Т-образный гладкий	2700
П-7		Профиль стыковочный рифленый	900 1800 2700				

Декоры



04/Дуб



05/Орех



06/Вишня



07/Клен



08/Махагон



11/Бук горчичный



15/Ольха

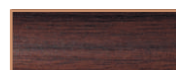

16/Каштан



17/Орех лесной



18/Венге



19/Дуб беленый



20/Дуб серый



21/Дуб мокко



22/Дуб сафари



23/Дуб пепельный



24/Дуб капучино



25/Ясень светлый



26/Дуб глазго



27/Секвойя



28/Дуб сантана

АЛЮМИНИЕВЫЕ ПОРОЖКИ, ПРОФИЛИ

ПРОФИЛЬ АЛЮМИНИЕВЫЙ ОКРАШЕННЫЙ

АРТ.	ВИД	НАИМЕНОВАНИЕ	РАЗМЕР, ММ	АРТ.	ВИД	НАИМЕНОВАНИЕ	РАЗМЕР, ММ
0-100		Профиль стыковочный гладкий со скрытым креплением	900 1800 2700	0-324		Профиль лестничный рифленый	900 1800 2700
0-226		Профиль стыковочный разноуровневый	900 1800 2700	0-390		Профиль стыковочный со скрытым креплением	900 1800 2700
0-227		Профиль стыковочный рифленый	900 1800 2700	0-400		Профиль стыковочный рифленый	900 1800 2700
0-240		Профиль стыковочный рифленый	900 1800 2700	0-500		Профиль стыковочный рифленый	900 1800 2700
0-280		Профиль стыковочный гладкий	900 1800 2700	0-601		Профиль наружный угловой для плитки 8 мм	2500
0-300		Профиль стыковочный рифленый	900 1800 2700	0-602		Профиль наружный угловой для плитки 10 мм	2500
0-316		Профиль лестничный рифленый	900 1800 2700	0-608		Профиль внутренний угловой	2500

Декоры



01/Серебро



03/Золото



04/Бронза



04/Дуб светлый



09/Бук



10/Дуб рустикальный



15/Ольха



05/Орех



18/Венге

ПОРОЖКИ ПВХ ЛАМИНИРОВАННЫЕ

АРТ.	ВИД	НАИМЕНОВАНИЕ	РАЗМЕР, ММ	АРТ.	ВИД	НАИМЕНОВАНИЕ	РАЗМЕР, ММ
ППл 1			1000 2000	ППл 5			1000 2000
ППл 2			1000 2000	ППл 6			1000 2000
ППл 3			1000 2000	ППл 9		Уголок	1000 2000
ППл 4			1000 2000	ППл 10		Уголок	1000 2000
				ППл 11		Уголок	1000 2000

Декоры



01/Дуб светлый



03/Бук



04/Вишня

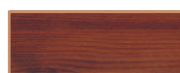

05/Ольха



06/Лесной орех

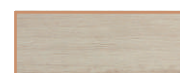

07/Клен



ВЕНТИЛЯЦИОННЫЕ РЕШЕТКИ, АНЕМОСТАТЫ И ДИФФУЗОРЫ



Компания «Оміс» представляет широкий ассортимент изделий для приточно-вытяжных систем вентиляции производства фабрики «ERA». Вся продукция изготовлена из высококачественного ABS-пластика. Изделия в процессе эксплуатации не желтеют, не теряют своей прочности, не становятся хрупкими.

ЛЮКИ-ДВЕРЦЫ РЕВИЗИОННЫЕ



Ревизионные люки предназначены для обеспечения доступа к скрытым коммуникациям. Они необходимы для проведения профилактического осмотра и ремонтных работ в случае необходимости. Ревизионные люки могут быть установлены на различных поверхностях: на потолке или стенах, в перегородках или на пол. Они позволяют проводить обслуживание водопроводных и канализационных труб, встроенных подвесных бачков, электропроводки или систем вентиляции и теплоснабжения

БЫТОВЫЕ ВЕНТИЛЯТОРЫ

Постоянное обновление воздуха является залогом приятной и здоровой атмосферы в доме. С помощью бытовых вентиляторов «ERA», можно создать оптимальный микроклимат, избавиться от конденсата, повышенной влажности и нежелательных запахов и грибков. Все вентиляторы имеют низкий уровень шума, высокую производительность и стильный дизайн.

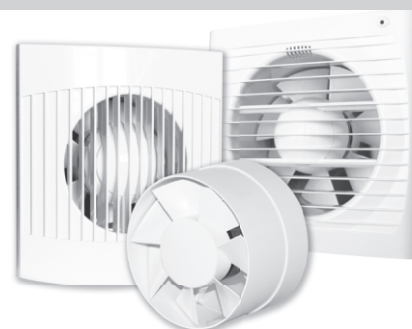

СИСТЕМА ПЛАСТИКОВЫХ КАНАЛОВ ЭРА



Система вентиляционных каналов – это комбинация из каналов и фасонных элементов изготовленных из полимерных материалов. Широкий ассортимент соединительно - монтажных элементов, позволяет собрать систему воздуховодов любой сложности. Пластиковые каналы не подвергаются коррозии, имеют малый вес и низкий уровень шума во время работы системы.



Конструктивные и дополнительные опции продукции Эра



Материал:
ABS-пластик



Низкое
потребление
энергии



Двигатель на шарикоподшипниках. Гарантирует до 40 тыс. ч. непрерывной работы



Низкий
уровень шума



5 лет гарантии



Защитная
сетка от
насекомых



Световая индикация работы вентилятора



Двигатель вентилятора оснащен защитой от перегрева

КОРОБ ВЕНТИЛЯЦИОННЫЙ ПВХ ОМІС

Короб вентиляционный ОМіС служит для организации приточных, вытяжных систем вентиляции.

КОРОБ	РАЗМЕР, ММ	ДЛИНА, М
Прямоугольный	55x110	0,5; 1,0; 1,5; 2,0
Круглый	d100	0,5; 1,0; 1,5; 2,0



Короб прямоугольный
55x110мм



Короб круглый
d 100мм

ЖАЛЮЗИ ПВХ



Пластиковые горизонтальные белые жалюзи – оптимальное решение для защиты помещения от прямого солнечного света. Механизм управления ламелями позволяет с легкостью регулировать поток естественного света. Ручка, вращающая жалюзи, изготовлена из белого прочного пластика. Нити с двойным натяжением надежно удерживают ламели в установленном положении.

Горизонтальные жалюзи легко монтируются, простые в эксплуатации и уходе, не впитывают запахи, характеризуются высокой стойкостью к влаге и перепадам температур.

Каждый типоразмер жалюзи упакован в индивидуальную картонную коробку, предохраняющую от повреждений при транспортировке.

При установке конструкции непосредственно на окна, возможно комбинирование со шторами. Сфера применения достаточно широка, так как жалюзи устанавливаются на любых окнах: пластиковых или деревянных.

ЭКСПОЗИТОРЫ, ОБРАЗЦЫ РЕКЛАМНОЙ ПРОДУКЦИИ

ЭКСПОЗИТОРЫ ДЛЯ ДВЕРЕЙ

Экспозитор для дверей - оптимальное решение экономии пространства малых площадей, а также для огромного ассортимента в крупных магазинах.



ЭКСПОЗИТОР ДЛЯ МЕТАЛЛИЧЕСКИХ ДВЕРЕЙ



ЭКСПОЗИТОР ДЛЯ ДВЕРНЫХ ПОЛОТЕН ПОЛУКРУГЛЫЙ, ММ

10 дверей - длина: 1200



ЭКСПОЗИТОР ДЛЯ ДВЕРНЫХ ПОЛОТЕН СТАНДАРТ, ММ

10 дверей - длина: 2000

15 дверей - длина: 3000

ЭКСПОЗИТОРЫ УНИВЕРСАЛЬНЫЕ

Экспозитор - демонстрационный стенд, прочная и удобная торговая конструкция, незаменимая на выставке, строительной ярмарке, специализированном магазине, позволяющая наиболее эффективно использовать торговые площади.

ЭКСПОЗИТОР ДЛЯ ПЛИНТУСА, ММ

ширина: 1350; 740

ЭКСПОЗИТОР УНИВЕРСАЛЬНЫЙ, ММ

ширина: 1250; 750



Экспозитор для плинтуса



Экспозитор универсальный

ОБРАЗЦЫ РЕКЛАМНОЙ ПРОДУКЦИИ

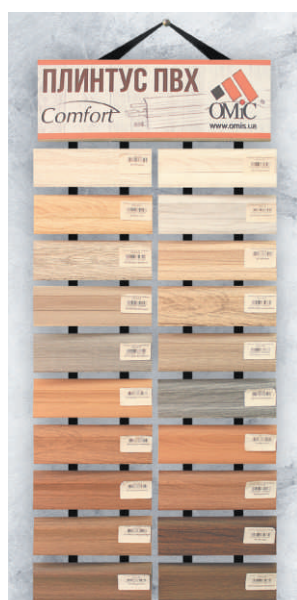

ТОПЛИВНЫЕ ПЕЛЛЕТЫ, БРИКЕТЫ

Экологически чистый и экономичный вид топлива

Диаметр 6/8 мм



Сделано из хвойных пород дерева без использования химических добавок



Области применения: для промышленных и бытовых твердотопливных котлов



ТОПЛИВНЫЕ ПЕЛЛЕТЫ

Топливные пеллеты — актуальный и перспективный вид топлива, которые производятся из опилок от лесопиления и деревообработки. Размер пеллет в среднем имеет от 10 до 30 мм в длину и диаметр 6 или 8 мм.

Топливные гранулы представляют собой экологически чистый вид топлива.

При сжигании пеллет в атмосферу выбрасывается столько же углекислого газа, сколько образовалось при естественном разложении древесины.

Древесные пеллеты применяются во многих отраслях промышленности, а также в быту. Использование топливных гранул в промышленных и бытовых котлах для выработки тепловой и электрической энергии в настоящее время приобретает все большее распространение. Они прекрасно подходят для отопления частных домов, для камина, для приготовления вкусного шашлыка.

При сгорании гранул КПД составляет 85-95%, что значительно выше, чем при сгорании угля, дров или опилок за счет более совершенного котельного оборудования, в котором сжигаются гранулы. Древесные гранулы не образуют пыли, не содержат аллергенов, имеют существенно меньшую склонность к самовозгоранию.



Топливные пеллеты (мешок 15кг)



Топливные пеллеты (биг-бэг 1100кг)

ВИД УПАКОВКИ	ВЕС, КГ	ДИАМЕТР ПЕЛЛЕТ, ММ
Полиэтиленовый мешок	15	6 и 8
Биг-бэг	1100	

ТОПЛИВНЫЕ БРИКЕТЫ



Топливный брикет RUF (поддон 432 кг)

Топливные брикеты предназначены для сжигания в печах, каминах, теплицах, ж/д транспорте, заводских котельных и ТЭЦ, на промышленных предприятиях, где имеются установки, работающие на твердом топливе.



RUF

НАИМЕНОВАНИЕ	ВИД УПАКОВКИ	ВЕС, КГ
Топливный брикет RUF	(мешок)	36
Топливный брикет RUF	(поддон)	432



SCANMIX™

ШПАКЛЕВКА, КЛЕЙ, ПОЛ

КРАСКА, ШТУКАТУРКА

ТЕПЛОИЗОЛЯЦИЯ



Торговая марка SCANMIX известна на Украине с 1999 г. Совладельцем торговой марки является фирма "OY SCANMIX AB" (Финляндия), входящая в тройку крупнейших производителей строительных материалов в Скандинавии.

Мы предлагаем вниманию застройщиков строительные смеси в широком ассортименте, нашедшие свое применение на разных этапах процесса строительства и отделки зданий и сооружений: смеси для устройства полов, стен и потолков, гидроизоляции, штукатурки. Кроме того, к Вашему вниманию материалы для систем мокрого утепления фасада, которое поможет снизить Ваши затраты на отопление и кондиционирование, облагородит внешний вид здания, сохранит комфортные температурные условия проживания.

Экологически безопасная продукция SCANMIX® имеет зарегистрированный в Украине товарный знак и все необходимые документы по сертификации.

Компания «OMiC» является региональным дилером продукции «Сканмикс-Украина».



Краска Scanmix Facade (10л)



Краска Scanmix Mattlatex Delux (10л)



Краска Scanmix Facade Delux (14л)



Краска Scanmix Structur-farbe (25кг)



Грунтовка Scanmix Beton-Kontakt (14кг)



Клей Scanmix PVA (14кг)



Шпаклевка Scanmix LHD (25кг)



Штукатурка Scanmix Plaster K 15 (25кг)



Штукатурка Scanmix Plaster R 2,0 (25кг)



Украина, г. Харьков, ул. Киргизская 19, корпус 2
sales@omis.ua www.omis.ua

Отдел розничных продаж:
тел./факс: +38 (057) 721 11 71

Отдел экспорта:
тел.: +38(057) 721 11 68

Отдел оптовых продаж:
тел./факс: +38 (057) 703 14 89,
+38 (057) 721 11 69

Филиалы:

г. Тернополь, ул. Бродовская, 60
тел.: (067) 579 03 01

г. Киев, ул. Академика Крымского, 4А
тел.: (067) 579 18 78

г. Винница
тел.: (067) 433 91 97

г. Днепр, ул. Мандрыковская, 47
тел.: (096) 285 93 23; (067) 579 17 86

г. Кременчуг
тел.: (067) 434 13 69



Украина, г. Харьков, ул. Киргизская 19, корпус 2

Отдел оптовых продаж
тел./факс: +38 (057) 703 14 89
+38 (057) 721 11 69

Отдел розничных продаж
тел./факс: +38 (057) 721 11 71

Отдел экспорта
тел.: +38(057) 721 11 68

sales@omis.ua
www.omis.ua

